

TENNANT[®]

T2

Skrubbe-tørremaskine

Dansk **DK**
Betjeningsvejledning

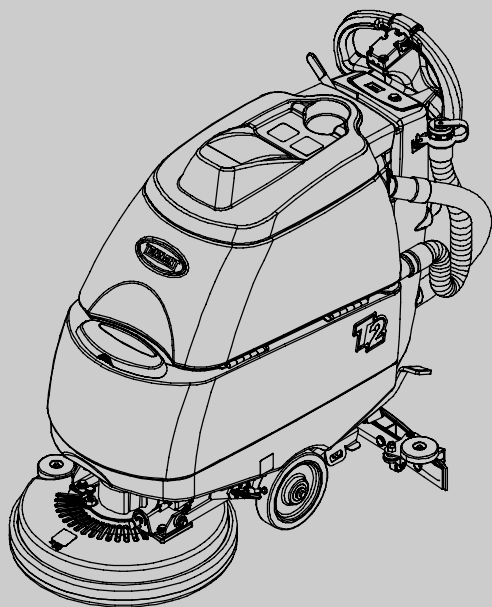

CE

www.tennantco.com

9004783
Rev. 01 (09-2010)



Denne vejledning leveres med hver ny model. Den indeholder den nødvendige vejledning til betjening og vedligeholdelse.

Vejledningen bør gennemlæses i sin helhed, før maskinen betjenes eller vedligeholdes.

Maskinen yder en fortrinlig service. Der opnås imidlertid de bedste resultater med et minimum af omkostninger, hvis:

- Maskinen betjenes med rimelig forsigtighed.
- Maskinen vedligeholdes regelmæssigt - i overensstemmelse med vejledningen.
- Maskinen vedligeholdes med reservedele, der er leveret af producenten, eller tilsvarende dele.

Reservedele og tilbehør kan bestilles online pr. telefon, pr. fax eller pr. brev.



BESKYT MILJØET

Bortskaf venligst al emballage, gamle maskindele så som batterier, farlige væsker som antifrostvæske og olie på en sikker og miljøvenlig måde i henhold til de lokale bortskaffelsesdirektiver.



Husk altid at genbruge.

DK EU-OVERENSSTEMMELSESERKLÆRING 

Maskintype: T2 skrubbe-tørremaskine Nr.: MT2

Maskinen er i overensstemmelse med de følgende direktiver og standarder:

- Maskindirektivet: 2006/42/EF
- EMC-direktiv: 2004/108/EF
- harmoniserede standarder: EN: ISO 14121-1, 1037, 60335-1, 60204-1, ISO 13849-1, ISO 13849-2, 60529, ISO 4413, 349, 55012, 61000-6-2, ISO 11201, ISO 4871, ISO 3744, ISO 13059, ISO 3450, 60335-2-72

TENNANT Europa, Uden
 Industrielaan 6 5405 AB
 P.O. Box 6 5400 AA
 Uden - Holland
 Uden, 25/01/2010



Richard van den Hoogen
 Sikkerhed, overholdelse, dokumentation & certificering

TENNANT N.V.
Industrielaan 6 5405 AB
P.O. Box 6 5400 AA Uden-Holland

europa@tenantco.com www.tenantco.com

Specifikationer og reservedele kan ændres uden varsel.

Oprindelig vejledning, ophavsret ©2008, 2010 Tennant Company. Alle rettigheder forbeholdes. Trykt i Holland.

MASKINDATA

Udfyld venligst på installationstidspunktet til fremtidig brug.

Modelnr. - _____

Serienr. - _____

Maskineekstraudstyr - _____

Salgskonsulent. - _____

Salgskonsulentens tlf.: - _____

Kundenr. - _____

Installationsdato - _____

INDHOLDSFORTEGNELSE

SIKKERHEDSFORANSTALTNINGER	3
SIKKERHEDSMÆRKATER	4
MASKINKOMPONENTER	5
SYMBOLER FOR MASKINBETJENING	5
MASKININSTALLATION	6
MASKINENS FUNKTION	6
OPLYSNINGER OM BØRSTER OG PUDER ...	7
MASKINOPSTILLING	7
MASKINBETJENING	10
TØMNING AF TANKE	12
BATTERIOPLADNING	13
MASKINVEDLIGEHOLDELSE	15
TRANSPORT AF MASKINEN	18
OPLAGRING AF MASKINEN	18
ANBEFALEDE LAGERKOMPONENTER	18
FEJLFINDING	19
SPECIFIKATIONER	21
MASKINDIMENSIONER	21

SIKKERHEDSFORANSTALTNINGER

Maskinen er beregnet til kommercielt brug. Den er udelukkende beregnet til at skrubbe hårde gulve indendørs og ikke til andre formål.

De følgende advarselssymboler og overskriften "SIKKERHEDSHENSYN" bruges i hele vejledningen som beskrevet:

 **ADVARSEL:** Advarer om farer og risikabel betjening, der kan resultere i alvorlig personskade eller død.

SIKKERHEDSHENSYN: Angiver de regler, der skal følges ved sikker betjening af udstyret.

Alle brugere skal have læst, forstået og anvende følgende sikkerhedsforanstaltninger.

De følgende sikkerhedsforanstaltninger angiver mulige faresituationer for brugeren eller udstyret.

 **ADVARSEL:** Risiko for brand eller eksplosion:

- Opsaml ikke brændbare materialer.
- Brug den ikke tæt ved brændbare væsker, dampe eller antændeligt støv.
- Brug kun kommercielt tilgængelige gulvrengøringsmidler til brug i maskiner.
- Batterier udsender brintgas. Hold gnister og åben ild på afstand. Hold batterirummet åbent under opladning.

 **ADVARSEL:** Elektrisk fare

- Frakobl batterikablerne og ladestikket, før maskinen serviceres.
- Oplad ikke batterierne med beskadiget netledning. Foretag ikke ændringer af stikket.

Hvis netledningen er beskadiget eller knækket, skal den udskiftes af producenten eller dennes servicetekniker eller en tilsvarende kvalificeret person for at undgå ulykker.

 **ADVARSEL:** Roterende børste. Hold hænderne på afstand. Sluk for strømmen, før du arbejder på maskinen.

SIKKERHEDSHENSYN:

1. Betjen ikke maskinen:

- I et område hvor brændbare væsker/dampe eller antændeligt støv er til stede.
- Uden fornøden træning og tilladelse.
- Uden at have læst og forstået brugervejledningen.
- Hvis de rigtige arbejdsforhold ikke er til stede.

2. Før start af maskinen:

- Sørg for, at alle sikkerhedsindretninger er på plads og fungerer korrekt.
- Anbring skilte med angivelse af vådt gulv efter behov.

3. Ved brug af maskinen:

- Kør langsomt på hældninger og glatte steder.
- Brug sko, der ikke er glatte.
- Reducér hastigheden ved drejning.
- Rapportér straks fejl og beskadigelser på maskinen.
- Lad aldrig børn lege på eller omkring maskinen.
- Følg instruktionerne på kemikaliebeholderne angående blanding og håndtering.
- Udfør ikke arbejde på hældninger.

4. Før maskinen forlades eller serviceres:

- Stands maskinen på et vandret sted.
- Sluk for maskinen.
- Aktivér parkeringsbremsen, hvis den findes.
- Fjern nøglen.

5. Når maskinen serviceres:

- Undgå dele i bevægelse. Vær ikke iført løs jakke, skjorte eller ærmer.
- Afbryd batteriforbindelserne, før der arbejdes på maskinen.
- Vær iført beskyttende handsker og sikkerhedsbriller ved håndtering af batterier eller batterikabler.
- Undgå kontakt med batterisyren.
- Tænd ikke for maskinen, og undgå at spraye den eller gøre den våd. Der kan opstå fejl i det elektriske system.
- Brug reservedele, der er fremstillet af producenten, eller dele af tilsvarende kvalitet.
- Alle reparationer skal udføres af autoriseret personale.
- Maskinen må ikke modificeres.

6. Ved transport af maskinen:

- Tøm tankene, før læsning af maskinen.
- Sluk for maskinen.
- Løft ikke maskinen med batterierne isat.
- Få hjælp til at løfte maskinen.
- Brug en anbefalet rampe ved læsning/losning af maskinen på en lastvogn eller anhænger.
- Spænd maskinen fast til lastvognen eller anhængerens med fastspændingsstropperne.
- Anbring skrubbehovedet i sænket stilling.
- Aktivér parkeringsbremsen, hvis den findes.

SIKKERHEDSMÆRKATER

Sikkerhedsmærkaterne er anbragt på maskinen på de angivne steder. Udskift/påsæt mærkater, hvis de mangler, bliver beskadigede eller ugyldige.



MÆRKAT FOR LÆS VEJLEDNING -

Anbragt på kontrolpanelet.

SIKKERHEDSHENSYN: Betjen ikke maskinen, medmindre brugervejledningen er læst og forstået.



ADVARSEL: Risiko for brand eller eksplosion. Brug ikke brændbare væsker. Opsaml ikke brændbare væsker



MÆRKAT FOR ROTERENDE BØRSTE -

Anbragt på skrubbehovedet

ADVARSEL: Roterende børste. Hold hænderne på afstand. Sluk for strømmen, før du arbejder på maskinen.



BATTERIOPLADNINGSMÆRKAT -

Anbragt på undersiden af genindvindingstanken.

ADVARSEL: Risiko for brand eller eksplosion. Batterier udsender brintgas. Hold gnister og åben ild på afstand. Hold batterirummet åbent under opladning.

MASKINKOMPONENTER

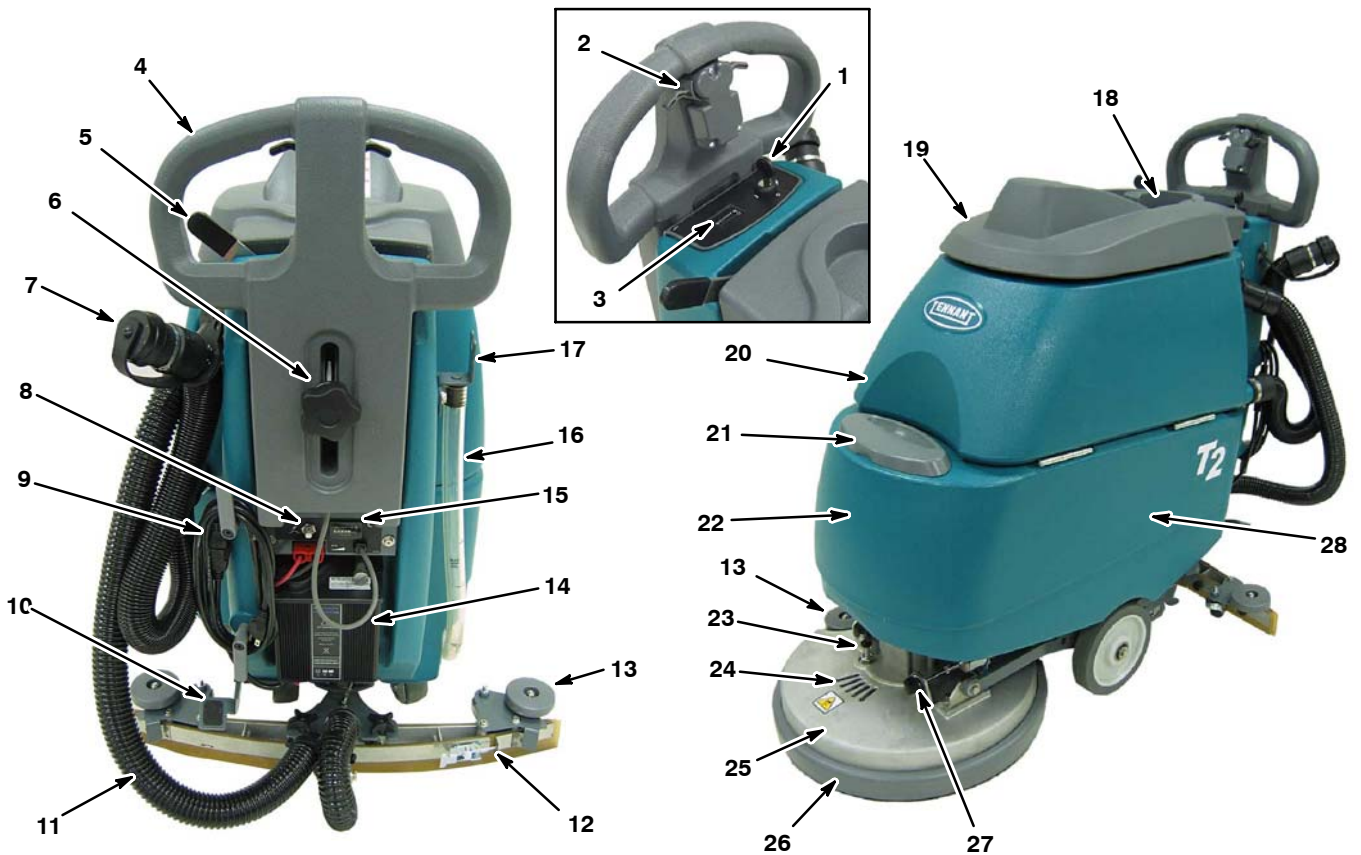

- | | |
|---|--|
| 1. Hovedafbryder | 15. Timetæller |
| 2. Startudløser | 16. Vaskemiddelpåfyldningsmåler/aftapningsslange |
| 3. Batteriladeindikator | 17. Gummiskraberholdebeslag |
| 4. Justerbart styrehåndtag | 18. Kopholder |
| 5. Løftehåndtag til gummiskraber | 19. Dæksel til genindvindingstank |
| 6. Højdejusteringsknop til kontrolpanel | 20. Genindvindingstank |
| 7. Aftapningsslange til genindvindingstank | 21. Påfyldningsport til vaskemiddeltank |
| 8. Børstemotorkredsløb, afbryderknop | 22. Vaskemiddeltank |
| 9. Strømkabel til indbygget batterioplader | 23. Udløserknop til pudedrev/børste |
| 10. Løftepedal til skrubbehoved | 24. Pudedrevvindue |
| 11. Vakuumslange til gummiskraber | 25. Skrubbehoved |
| 12. Gummiskraberenhed | 26. Skrubbehovedskørt |
| 13. Vægrulle | 27. Knap til regulering af vaskemiddeltilførsel |
| 14. Indbygget batterioplader (ekstraudstyr) | 28. Batterirum |

SYMBOLER FOR MASKINBETJENING



Hovedafbryder
(I/O-kontakt)

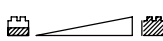

Batteriladeindikator



2% (1°) Maksimal
hældning



Regulering af
vaskemiddeltilførsel



Kredsløbsafbryder
til børstemotor



Parkeringsbremse
(ekstraudstyr)

MASKININSTALLATION

UDPAKNING AF MASKINEN

1. Check omhyggeligt emballagen for tegn på beskadigelse. Meddel enhver skade til transportfirmaet.
2. Check omhyggeligt listen over indholdet. Kontakt distributøren, hvis der mangler noget.

Indhold:

- 2 12 V-batterier (ekstraudstyr)
- 2 batteriafstandsstykker (skum)
- Batteribakke
- Batterikabel
- Gummiskraberenhed

3. Rul maskinen af pallen ved hjælp af rampen.

ADVARSEL: Rul ikke maskinen ned fra pallen uden at bruge en rampe, da maskinen kan blive beskadiget.

INSTALLATION AF BATTERIER

⚠ ADVARSEL: Risiko for brand eller eksplosion. Batterier udsender brintgas. Hold gnister og åben ild på afstand. Hold batterirummet åbent under opladning.

SIKKERHEDSHENSYN: Vær iført beskyttende handsker og sikkerhedsbriller ved håndtering af batterier og batterikabler i forbindelse med service på maskinen. Undgå kontakt med batterisyren.

Batterispecifikationer:

To 12 volts, 70Ah/5h Gel (994200), 72Ah/5h blysyre (1041458), 85Ah/5h blysyre (1041454) serieforbundne batterier.

1. Parkér maskinen på en plan overflade, og fjern nøglen.
2. Installér omhyggeligt batterierne i batterirummet (Figur 1).
3. Forbind batterikablerne som vist (Figur 1).

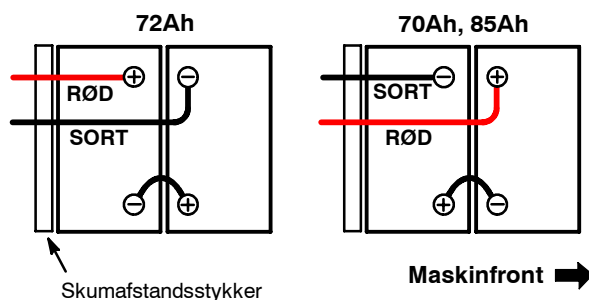

FIG. 1

VIGTIGT: Før du oplader batterier, skal du sikre, at den indbyggede batterioplader er korrekt indstillet til din batteritype (se BRUG AF INDBYGGET OPLADER).

MASKINENS FUNKTION

Vand og opløsningsmiddel fra vaskemiddeltanken føres til gulvet gennem en manuelt styret vaskemiddelventil. Børsten anvender opløsningsmidlet og vaskemidlet til at skrubbe gulvet rent. Efterhånden som maskinen bevæger sig fremad, skraber gummiskraber den snavsede vaskemiddel fra gulvet ind i genindvindingstanken.

OPLYSNINGER OM BØRSTER OG PUDER

De bedste resultater opnås, når den rigtige type børste anvendes til rengøringsopgaven. Se reservedelslisten angående oplysninger om reservedelsnumre.

Polypropylen skrubbebørste (sort) -

Bestillingsnummer 1019062

Denne generelle polypropylen skrubbebørste bruges til skrubning af lettere kompakt snavs. Denne børste fungerer godt til vedligeholdelse af beton, træ og fugede flisegulve.

Skrubbebørste af blødt nylon (hvid) -

Bestillingsnummer 1019063

Anbefales til rengøring af overfladebehandlede gulve uden at fjerne finish. Renser uden at ridse.

Skrubbebørste med stærkt slibende trådbørster (grå) -

Bestillingsnummer 1019053

Nylonfibre, der er imprægneret med slibende korn til fjernelse af pletter og snavs. Stærk virkning på enhver overflade. Virker godt ved ansamlinger, fedt eller dækmærker.

Polerpude (hvid) - Bestillingsnummer 994530

Bruges til at vedligeholde højglanspolerede eller blankslebne gulve.

Polerpude (rød) - Bestillingsnummer 994531

Bruges til lettere skrubning uden at fjerne finish.

Skrubdepude (blå) - Bestillingsnummer 994532

Bruges til mellemsvær til kraftig skrubning. Fjerner snavs, spild og ridser og efterlader en ren overflade til ny behandling.

Slibepude (brun) - Bestillingsnummer 994533

Bruges til fjernelse af gulvfinish, så gulvet er klar til ny behandling.

Kraftig slibepude (sort) - Bruges til effektiv fjernelse af gulvfinish/lakforsegler eller meget kraftig skrubning.

MASKINOPSTILLING

PÅSÆTNING AF GUMMISKRABERENHED

1. Parkér maskinen på en plan overflade, og fjern nøglen.
2. Hæv gummiskraberbeslaget ved at flytte løftehåndtaget mod højre (Figur 2).

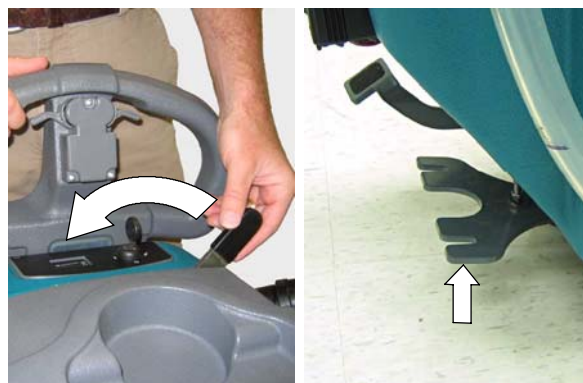

FIG. 2

3. Montér gummiskraberenheden på drejebeslaget til gummiskrabereren som vist (Figur 3). Sørg for, at knapperne sidder helt inde i åbningerne, før de skrues fast.



FIG. 3

4. Tilslut vakuumslangen til gummiskraberenheden. Anbring slangen i en løkke som vist ved hjælp af den medfølgende slangeclips (Figur 4).



FIG. 4

5. Check, at gummiskraberbladene har den rigtige udbøjning. Bladene skal have en udbøjning som vist (Figur 5).

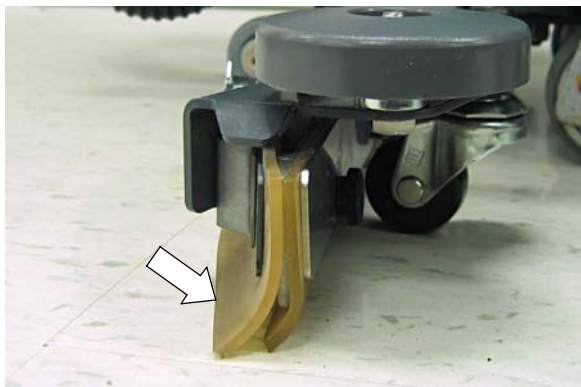

FIG. 5

6. Anbring gummiskraberenheden på et vandret underlag for at justere bladernes udbøjning, og justér drejehjulene som vist (Figur 6).

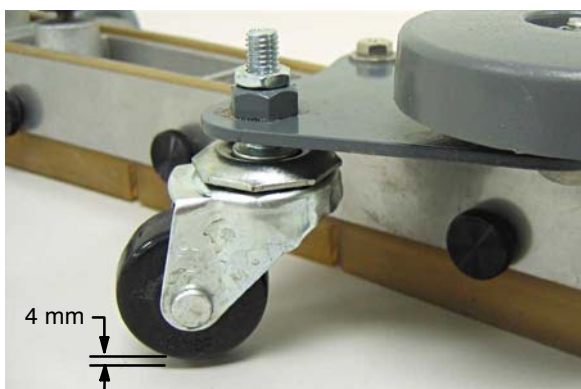

FIG. 6

7. Når maskinen transporteres eller opbevares, skal du fjerne gummiskraberenheden og hænge den på opbevaringsbeslaget (Figur 7).

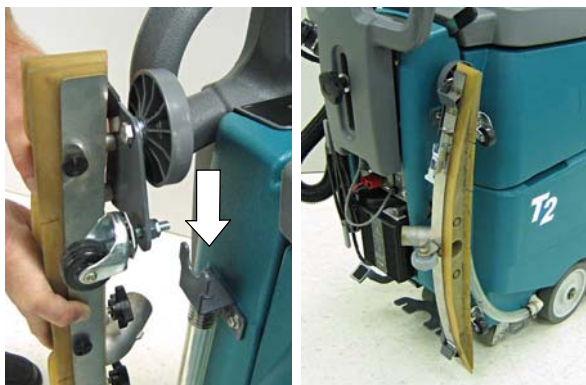

FIG. 7

INSTALLATION AF BØRSTER/PUDER

SIKKERHEDSHENSYN: Før installation af børster eller pudedrev skal maskinen stoppes på et plant sted, nøglen skal fjernes, og parkeringsbremsen skal aktiveres, hvis den findes.

1. Parkér maskinen på en plan overflade, og fjern nøglen.
2. Træd ned på løftepedalen til skrubbehovedet for at hæve det fra gulvet (Figur 8).



FIG. 8

3. Sæt puden på pudedrevet, og fastgør den med centerlåsen (Figur 9).

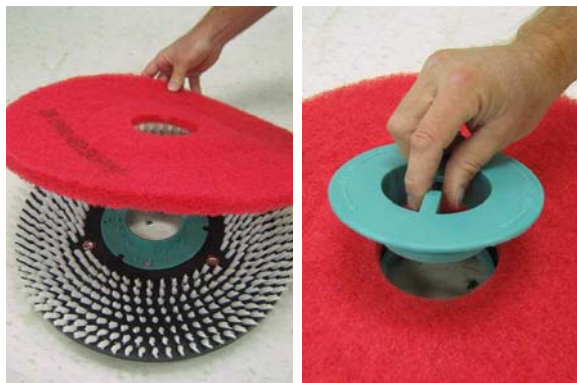

FIG. 9

4. Drej børstemotornavet, indtil åbningen med fjederclipsen er synlig gennem skrubbehovedvinduet (Figur 10).

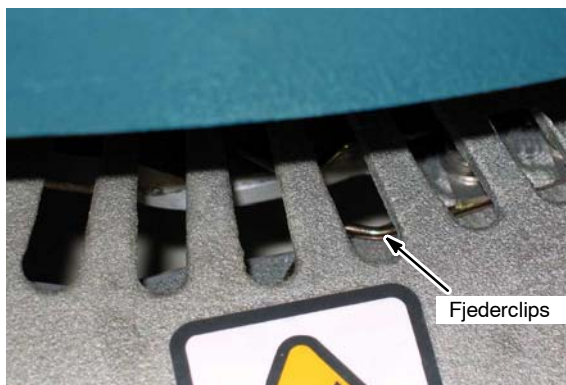

FIG. 10

- Ret monteringsstappene til pudedrev/børste ind efter åbningerne i motornavet, og drej pudedrev/børste hurtigt rundt for, at fjederclipsen kan gå i indgreb (Figur 11).

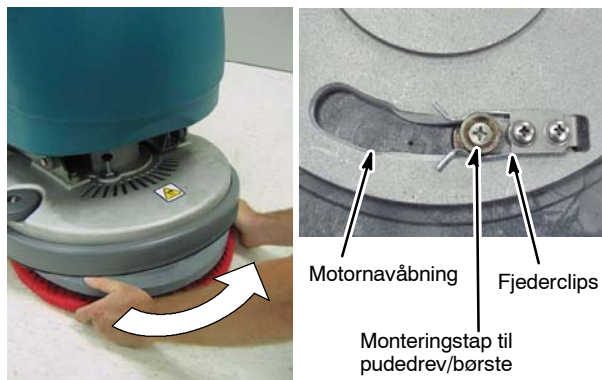

FIG. 11

- Hvis du vil fjerne pudedrev/børste, skal du trykke ned på motornavets låsestift og dreje pudedrev/børste med uret (Figur 12).

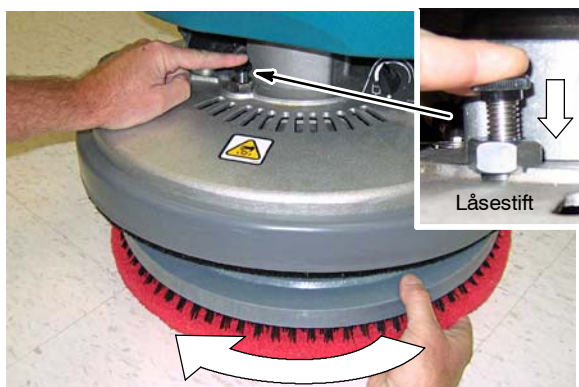

FIG. 12

- Når maskinen transporteres eller opbevares, skal du fjerne børsten og hænge den på opbevaringsstroppen (Figur 13).

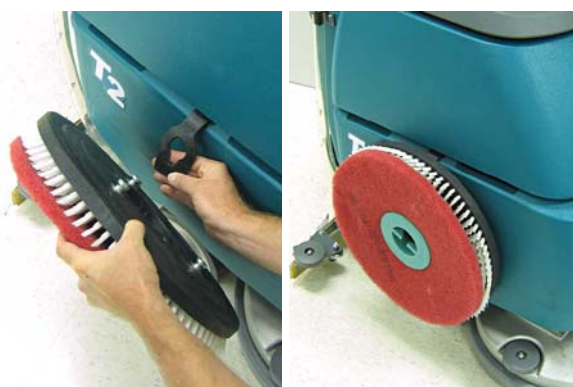

FIG. 13

PÅFYLDNING AF VASKEMIDDELTANK

Fjern dækslet til vaskemiddeltanken, og fyld tanken med 26 liter vand (temperatur på <math><60^{\circ}\text{C}</math>). Påfyld ikke over niveauet "MAX" (Figur 14).

BEMÆRK! Sørg for, at spanden er ren, før vaskemiddeltanken fyldes op med en spand. Brug ikke den samme spand til at fylde og tømme maskinen.

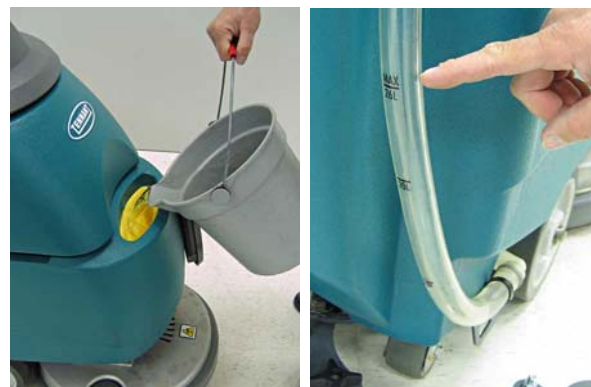

FIG. 14

Hæld et anbefalet rengøringsmiddel i vaskemiddeltanken svarende til det angivne blandingsforhold på flasken.

ADVARSEL: Brug kun anbefalede rengøringsmidler. Skade på maskinen på grund af brug af forkert rengøringsmiddel gør producentens garanti ugyldig.

⚠ ADVARSEL: Risiko for brand eller eksplosion. Brug aldrig brandbare væsker.

SIKKERHEDSHENSYN: Følg instruktionerne på kemikaliebeholderne angående blanding og håndtering ved brug af maskinen.

JUSTERING AF KONTROLPANELET HØJDE

Løsn højdejusteringsknappen til kontrolpanelet, eller sænk panelet til en behagelig betjeningshøjde. Spænd knappen for at låse den på plads (Figur 15).



FIG. 15

MASKINBETJENING

SIKKERHEDSHENSYN: Betjen ikke maskinen medmindre, at betjeningsvejledningen er læst og forstået.

⚠ ADVARSEL: Risiko for brand eller eksplosion. Betjen aldrig maskinen i eller i nærheden af brændbare væsker, dampe eller eksplosivt støv.

CHECK FØR DRIFT

- Fej, og svabr gulvet.
- Check batteriets ladeindikator.
- Check børste/pude slitage.
- Check gummiskraberbladene for slitage og korrekt udbøjning.
- Sørg for, at genindvindingstanken er tom, og at flydeventilen og affaldsbakken er ren.
- Check skrubbehovedskørtet for slitage.

BETJENING AF MASKINEN

1. Drej tændingsnøglen til stillingen tændt (I) (Figur 16).



FIG. 16

2. Sænk gummiskraberenheden ned til gulvet ved at flytte løftehåndtaget til gummiskraber mod venstre (Figur 17). Vakuummotoren går automatisk i gang.

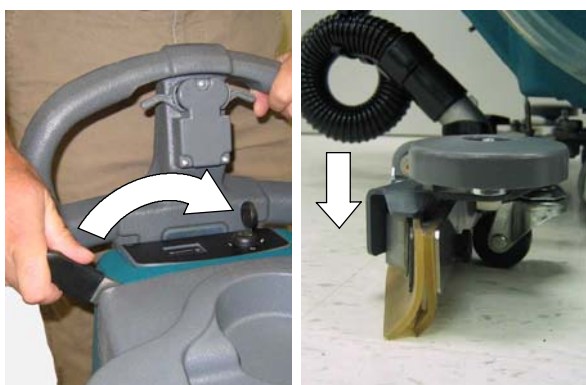

FIG. 17

3. Træd ned på løftepedalen til skrubbehovedet for at sænke det ned til gulvet som vist (Figur 18)).



FIG. 18

4. Træk i startudløserne, og skub langsomt maskinen fremad for at begynde skrubningen (Figur 19).

BEMÆRK: 45-60 m pr. minut er den anbefalede skrubbehastighed.



FIG. 19

5. Indstil knappen til regulering af vaskemiddeltilførsel til den ønskede tilførselshastighed (Figur 20).

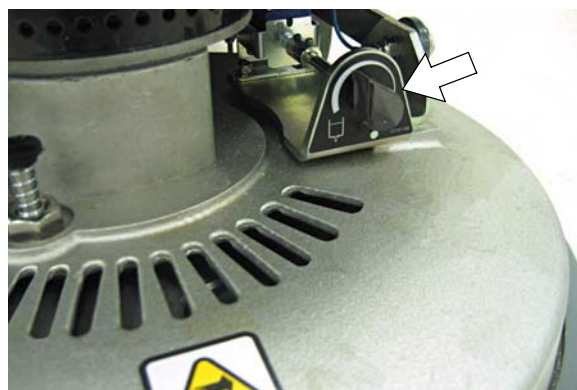

FIG. 20

6. Når du vil stoppe skrubningen, skal du slippe udløserne, hæve skrubbehovedet og gummiskraberen, og dreje nøglen til fra-positionen.

UNDER BRUG AF MASKINEN

⚠ ADVARSEL: Risiko for brand eller eksplosion. Opsug ikke brændbare materialer eller reaktive metaller.

1. Lad hver skrubbepbane overlappe med 5 cm.
2. Hold maskinen i bevægelse, så gulvets finish ikke beskadiges.
3. Tør gummiskraberbladene af med en klud, hvis de laver striber. Fej først gulvet for at undgå striber.
4. Betjen ikke maskinen på hældninger.

SIKKERHEDSHENSYN: Kør langsomt på hældende og glatte overflader.

5. Hæld et anbefalet skumregulerende middel i genindvindingstanken, hvis der er for meget skum.

ADVARSEL: Check, om der er skumdannelse i genindvindingstanken. Tøm om nødvendigt tanken. Skum aktiverer muligvis ikke flydeventilen, hvilket kan resultere i beskadigelse af vakuummotoren.

6. Brug dobbelt skrubning til meget snavsede områder. Skrub først området med gummiskraberen oppe, lad vaskemidlet sætte sig i 3-5 minutter, og skrub derefter området endnu en gang med gummiskraberen nede.
7. Fjern nøglen, og aktivér parkeringsbremsen, når du forlader maskinen.

BATTERILADEINDIKATOR

Batteriladeindikatoren viser batteriernes ladeniveau. Når batterierne er helt opladede, er alle indikatorlamper tændt. Efterhånden som batterierne aflades, slukkes indikatorlamperne fra højre mod venstre. Du kan forlænge batteriernes levetid ved ikke at lade indikatorlamperne gå under det afladningsniveau, der er beskrevet herunder.

BEMÆRK! Genoplad KUN batterierne, når maskinen har været i brug i totalt 30 minutter eller mere.

Når afladningsniveauet når den sidste gule lampe, og den begynder at blinke, skal skrubbningen stoppes og batterierne genoplades (Figur 21). Hvis den røde lampe lyser, slukkes skrubbefunktionen automatisk. Herved beskyttes batterierne mod total afladning. Genoplad straks batterierne.

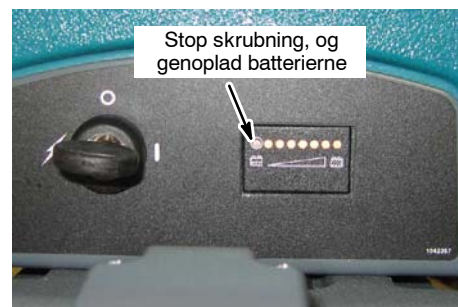

FIG. 21

KREDSLØBSAFBRYDER

Denne maskine er forsynet med en genindstillelig kredsløbsafbryder til at beskytte børstemotoren mod skader. Kredsløbsafbryderen er anbragt på kontrolpanelet (Figur 22). Hvis kredsløbsafbryderen udløses, skal du fastslå årsagen, lade motoren køle af, og derefter manuelt genindstille kredsløbsafbryderen.



FIG. 22

TIMETÆLLER

Timetælleren registrerer det totale antal timer, børstemotoren har været tændt. Brug timetælleren til at afgøre, hvornår de anbefalede vedligeholdelsesprocedurer skal udføres og til at registrere servicearbejde (Figur 23).

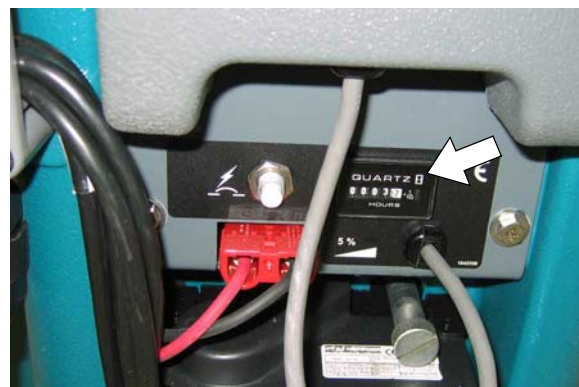

FIG. 23

TØMNING AF TANKE

Genindvindingstanken skal tømmes og rengøres efter hver brug. Vaskemiddeltanken skal rengøres periodisk for at fjerne eventuelle aflejringer.

SIKKERHEDSHENSYN: Stop på et vandret sted, sluk for maskinen og fjern nøglen, før maskinen forlades eller serviceres.

TØMNING AF GENINDVINDINGSTANKEN

1. Mens du holder aftapningslangen opad, fjerner du hættten og sænker slangen for at aftappe (Figur 24).



FIG. 24

BEMÆRK: Hvis der bruges en spand til at tømme maskinen, må den samme spand ikke bruges til påfyldning af vaskemiddel.

2. Åbn dækslet til genindvindingstanken, og skyl tanken. (Figur 25).



FIG. 25

3. Rengør flydeventilen og affaldsbakken, der er anbragt i genindvindingstanken (Figur 26).



FIG. 26

TØMNING AF VASKEMIDDELTANK

Tøm resterende vand ud af vaskemiddeltanken ved at trække påfyldningslangen til vaskemiddeltanken af slangesamlingen (Figur 27).

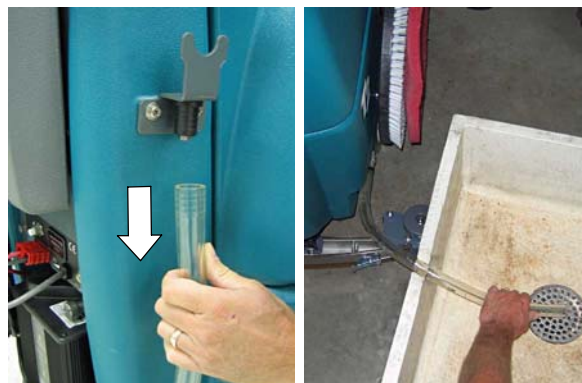

FIG. 27

BATTERIOPLADNING

ADVARSEL: Batteriernes levetid kan forlænges ved, at de kun oplades, når maskinen har været brugt i alt 30 minutter eller mere. Lad ikke batterierne være afladet i en længere periode.

⚠ ADVARSEL: Risiko for brand eller eksplosion. Batterier udsender brintgas. Hold gnister og åben ild på afstand. Hold batterirummet åbent under opladning.

SIKKERHEDSHENSYN: Vær iført beskyttende handsker og sikkerhedsbriller ved håndtering af batterier og batterikabler i forbindelse med service på batterierne. Undgå kontakt med batterisyre.

SPECIFIKATIONER FOR BATTERIOPLADER:

- OPLADERTYPE:
 - TIL FORSEGLEDE BATTERIER (Gel)
 - TIL VÅDE BATTERIER (blysyre)
- UDGANGSSPÆNDING 24V
- UDGANGSSTRØM 9 A
- AUTOMATISK AFBRYDERKREDSLØB
- OPLADNING AF SERIEFORBUNDNE BATTERIER

BRUG AF INDBYGGET BATTERIOPLADER

VIGTIGT: Før du oplader batterier, skal du sikre, at ladeprofilen er korrekt indstillet til din batteritype (f.eks. bly, gel osv.). Manglende korrekt indstilling af opladeren kan resultere i beskadigelse af batteriet.

Se på batterimærkaten for at afgøre batteritypen. Hvis den ikke er angivet, skal du kontakte batterileverandøren.

Kontrol af indstilling af ladeprofil:

Hvis den røde lampe blinker to gange under start af opladeren, er den indstillet til våde/blybatterier. Hvis det grønne lys blinker to gange, er laderen indstillet til Gel-batterier (Figur 28).

BEMÆRK: I forbindelse med andre batteritypeindstillinger henvises der til tabel over konfiguration af kontakt for ladeprofil (Figur 30).

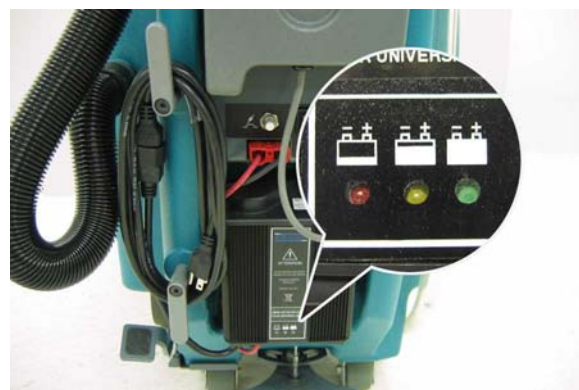

FIG. 28

Ændring af ladeprofil:

1. Fjern laderen fra maskinen (Fig. 29).
2. Fjern stikket fra bunden af laderen for at få adgang til profilkontakterne (Fig. 29).

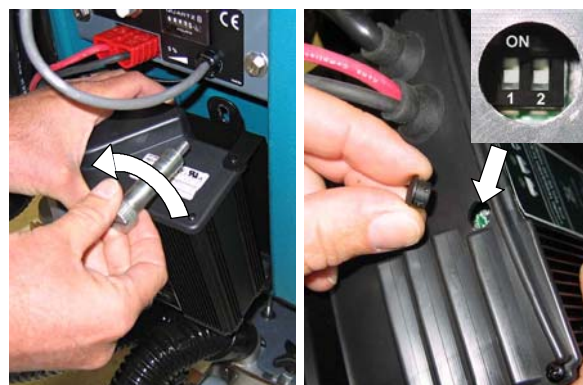

FIG. 29

2. Indstil profilkontakterne i overensstemmelse med kontakternes konfigurationstabel (Fig. 30). Ledningen til opladeren skal være taget ud af stikkontakten under indstillingen.

Tabel over konfiguration af kontakt for ladeprofil

Batteri	Kontakt	1	2
Våd (bly)		TIL	FRA
LV våd (lav vedligeholdelse)		TIL	TIL
Gel		FRA	TIL
Exide Gel		FRA	FRA

FIG. 30

Opladning af batterier:

1. Transportér maskinen til et godt udluftet område.
2. Kør maskinen til et fladt, tørt sted, og sluk med nøglen.
3. Hvis du oplader våde (bly) batterier, skal du kontrollere væskniveauet før opladning (se BATTERIVEDLIGEHOJDELSE).

4. Tag proppen af genindvindingstanken for udluftning (Figur 31).

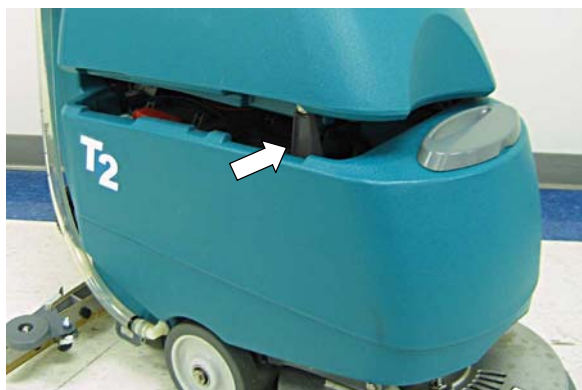

FIG. 31

5. Sæt opladerens netledning i en stikkontakt med jordforbindelse (Figur 32).

BEMÆRK: Maskinen må ikke betjenes under opladning.



FIG. 32

6. Når opladningscyklussen begynder, skifter indikatorlamperne fra rød til gul til grøn (Figur 33). Når den grønne indikatorlampe tændes, er opladningen fuldført. Tag ledningen til opladeren ud af stikkontakten.

Hvis opladeren registrerer et problem, vises en fejlkode (se INDBYGGET BATTERIOPLADER - FEJLKODER).

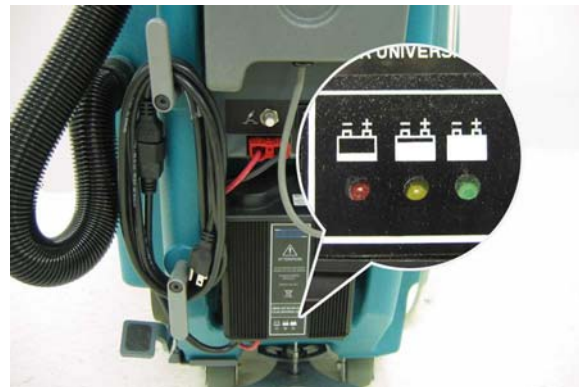

FIG. 33

FEJLKODER FOR INDBYGGET BATTERIOPLADER

FEJLKODE	FEJL	LØSNING
Gul lampe blinker	Løs kabelforbindelse i oplader	Kontrollér kabelforbindelse i oplader
	Løst eller beskadiget batterikabel	Kontrollér batterikabelforbindelserne
	Uegnet batteri	Erstat med korrekt batteri
	Kortslutning i output - beskadiget output-kabel	Kontakt servicecentret
	Intern kortslutning - afbrændt output-sikring	Udskift batterioplader
Rød lampe blinker	Sikkerhedstimeren har overskredet den maksimale opladningstid	Gentag opladningscyklussen. Hvis fejlen opstår igen, skal du udskifte batterierne

MASKINVEDLIGEHOEDE

Følg de anbefalede regler for vedligeholdelse for at holde maskinen i god driftsmæssig stand.

⚠ ADVARSEL: Elektrisk fare. Frakobl batterikablerne, før maskinen serviceres.

DAGLIG VEDLIGEHOEDE

1. Tøm, og skyl genindvindingstanken (Figur 34).



FIG. 34

2. Fjern affaldsbakken, og tøm den (Figur 35)



FIG. 35

3. Fjern flydeventilen, der er anbragt i genindvindingstanken, og rengør den (Figur 36).



FIG. 36

4. Tøm vaskemiddeltanken (Figur 37)

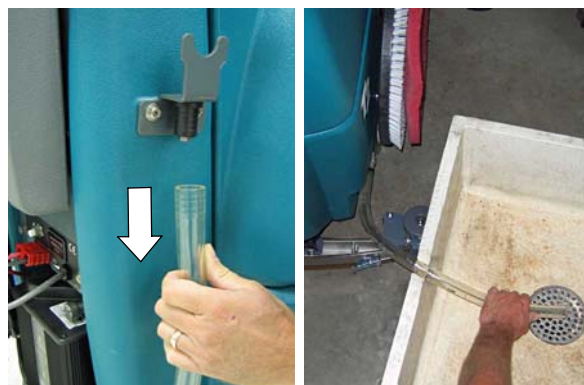

FIG. 37

5. Fjern, og rengør puder/børster. Vend puden, eller udskift den, når den er slidt (Figur 38).



FIG. 38

6. Tør gummiskraberbladene rene (Figur 39). Når maskinen ikke bruges, skal du hæve gummiskraberenheden fra jorden eller hænge den på opbevaringsbeslaget.

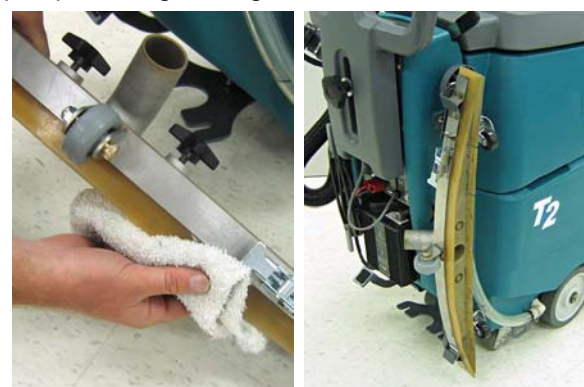

FIG. 39

7. Check gummiskraberbladenes forkant (Figur 40). Vend bladet, hvis det er slidt. (Se UDSKIFTNING AF GUMMISKRABERBLAD)



FIG. 40

8. Rengør maskinen med almindeligt rengøringsmiddel og en fugtig klud (Figur 41).

SIKKERHEDSHENSYN: Brug ikke elektrisk sprøjte eller slange ved rengøring af maskinen. Der kan opstå fejl i det elektriske system.



FIG. 41

9. Efterse skrubbehovedskørtet, og udskift det, hvis det er slidt eller beskadiget (Figur 42).



FIG. 42

10. Genoplad batterierne efter en samlet brugstid på 30 minutter eller mere (Figur 43). (Se BATTERIOPLADNING).



FIG. 43

MÅNEDLIG VEDLIGEHOLDELSE

1. Fjern vaskemiddeltankens filter fra undersiden af maskinen, og skyl skørtet (Figur 44). Sørg for, at vaskemiddeltanken er tom, før filteret fjernes.



FIG. 44

2. Blybatterier: Rens batteriernes overside for at undgå korrosion (Se BATTERIVEDLIGEHOLDELSE).
 3. Check for løse batteriforbindelser.
 4. Efterse, og rengør dækslet til genindvindingstanken (Figur 45). Udskift, hvis det er beskadiget.



FIG. 45

5. Smør alle drejepunkter og ruller med en silikonespray, og påfør derefter vandafvisende fedt for at bevare god funktion.
6. Check maskinen for løse møtrikker og bolte.
7. Check maskinen for lækager.

MOTORVEDLIGEHOLDELSE

Kontakt dit autoriserede Tennant-servicecenter for udskiftning af kulbørsterne.

Udskiftning af kulbørster	Timer
Vakuummotor	750
Børstemotor	750

⚠ ADVARSEL: Elektrisk fare. Frakobl batterikablerne, før maskinen serviceres.

UDSKIFTNING AF GUMMISKRABERBLAD

Hvert gummiskraberblad har fire kanter. Når bladene bliver slidt, skal de blot vendes fra den ene ende til den anden eller fra top til bund, så der fremkommer en ny kant. Udskift bladene, hvis alle fire kanter er slidte.

1. Tag gummiskraberenheden af maskinen.
2. Løsn båndklemmen, og fjern båndet fra gummiskraberenheden (Figur 46).

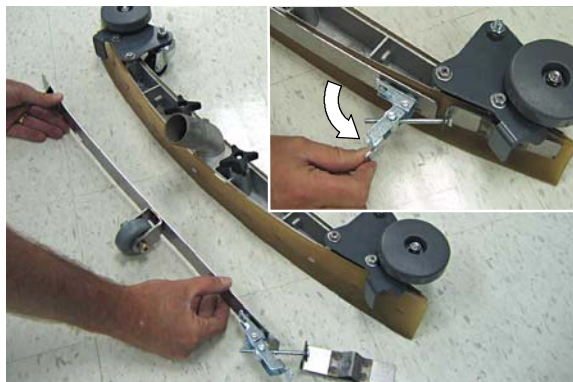

FIG. 46

3. Fjern, og roter det bageste blad til en ny fejekant. (Figur 47).

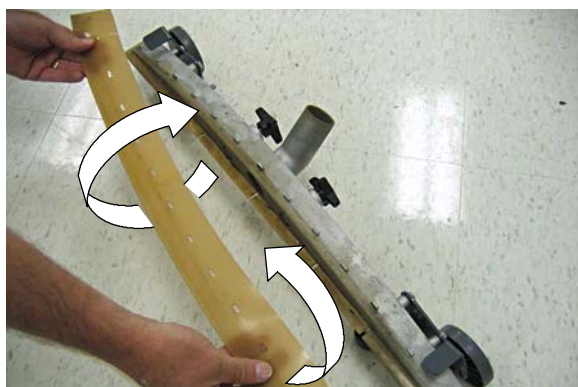

FIG. 47

4. Fjern fingerskruerne fra det forreste blad, og roter bladet fra den ene ende til den anden (Figur 48).
BEMÆRK: Brug den 5-kærvede kant på VCT-gulve (vinylflisegulve) og den 3-kærvede kant på grove flisegulve.



FIG. 48

BATTERIVEDLIGEHOLDELSE (blysyrebatterier)

1. Check jævnligt batterivæskens niveau for at undgå beskadigelse af batteriet. Væsken skal have det viste niveau (Figur 49). Påfyld destilleret vand, hvis niveauet er lavt. OVERFYLD IKKE, da væsken kan udvide sig og løbe over under opladningen.



KORREKT BATTERIVÆSKENIVEAU:

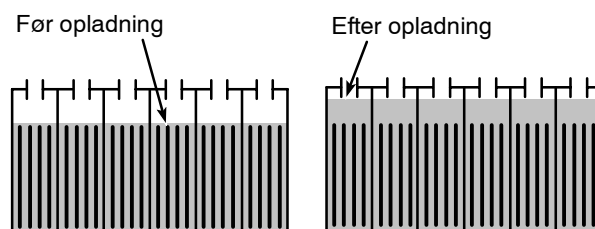

FIG. 49

⚠ ADVARSEL: Risiko for brand eller eksplosion. Batterier udsender brintgas. Hold gnister og åben ild på afstand. Hold batterirummet åbent under opladning.

2. Rengør batterierne for at undgå korrosion. Brug en skrubbeborste med en opløsning af kulsurt natron og vand (Figur 50).

SIKKERHEDSHENSYN: Vær iført beskytteshandsker og sikkerhedsbriller ved rengøring af batterierne. Undgå kontakt med batterisyre.



FIG. 50

TRANSPORT AF MASKINEN

Sørg for, at nedenstående fastspændingsprocedurer følges, når maskinen transporteres på en anhænger eller lastvogn:

1. Hæv skrubbehovedet, og hæng gummiskraberenheden på opbevaringsbeslaget.
2. Kør maskinen op ad en godkendt rampe.
3. Anbring maskinens front mod forenden af anhænger eller lastvognen, og sænk skrubbehovedet.
4. Anbring en blokering bag hvert hjul for at forhindre maskinen i at rulle.
5. Fastgør maskinen med fastspændingsstropper. Maskinen er udstyret med to fastspændingsbeslag (Figur 51).

SIKKERHEDSHENSYN: Brug en anbefalet rampe ved læsning/losning af maskinen på en lastvogn eller anhænger i forbindelse med transport. Brug fastspændingsstropperne til at sikre maskinen på lastvognen eller anhænger.

OPLAGRING AF MASKINEN

1. Oplad batterierne, før de oplagres. Maskinen bør aldrig oplagres med afladete batterier.
2. Tøm, og skyl tankene grundigt.
3. Opbevar maskinen på et tørt sted med gummiskraber fjernet og skrubbehovedet i oprejst stilling.
4. Åbn låget til genindvindingstanken for at fremme luftcirkulationen.

ADVARSEL: Udsæt ikke maskinen for regn, så opbevar den indendørs.

5. Hvis maskinen opbevares ved frostgrader, skal du følge instruktionerne i FROSTBESKYTTELSE neden for.

FROSTBESKYTTELSE

1. Dræn vaskemiddeltanken og genindvindingstanken for alt vand.
2. Tøm vaskemiddeltankens filter, der befinder sig under maskinen (Figur 51).

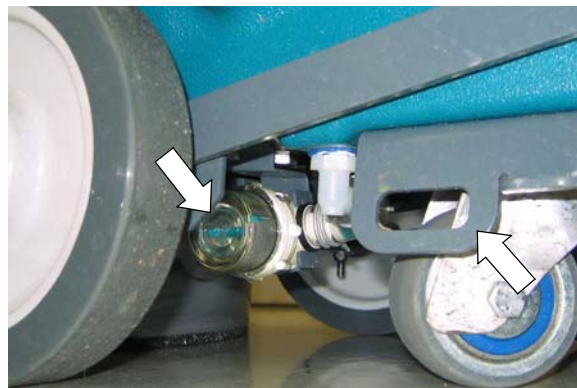

FIG. 51

3. Hæld 4 liter antifrostvæske i vaskemiddeltanken på en kraftig måde. Fortynd den ikke.
4. Tænd for maskinen, og aktiver vaskemiddeltilførselssystemet. Sluk for maskinen, når det røde antifrostmiddel er synligt.

ANBEFALEDE LAGERKOMPONENTER

Se i reservedelslisten angående de anbefalede komponenter. Lagerkomponenter er klart markeret med et nummer foran beskrivelsen. Se nedenstående eksempel:

26	1017380	(00000000-) • Hose, Drain, Assy, 1.5d X 29.5l, Blk,Flx
27	1008639	(00000000-) • Drain Assy
28	1019563	(00000000-) • Strap, Drain Cap
29	1008637	(00000000-) • O Ring, 1.48" Id, 1.76" Od

FEJLFINDING

FEJL	ÅRSAG	LØSNING
Maskinen fungerer ikke	Afladede batterier	Oplad batterierne
	Fejl ved batteriet(erne)	Udskift batteriet(erne)
	Løst batterikabel	Stram det løse kabel
	Fejl på tændingskontakten	Kontakt servicecentret
Indbygget batterioplader virker ikke	Stikket er ikke sat i strømforsyningen	Check stikforbindelsen
	Fejl ved netledningen	Udskift ledningen
	Fejl detekteret.	Se FEJLKODER FOR INDBYGGET BATTERIOPLADER
Børstemotoren kører ikke	Skrubbehovedet er hævet fra gulvet	Sænk skrubbehovedet
	Kredsløbsafbryderen til børstemotoren er aktiveret	Genindstil børstekredsløbsafbryderen
	Fejl på skrubbehovedkontakten (op/ned)	Kontakt servicecentret
	Fejlbehæftede kontrolhåndtagsudløser	Kontakt servicecentret
	Fejl ved børstemotoren eller ledningsføringen	Kontakt servicecentret
	Slidte kulbørster	Kontakt servicecentret
Vakuummotoren vil ikke køre	Gummiskraberer er hævet fra gulvet	Sænk gummiskraberer
	Sikringen til vakuummotoren er brændt af	Udskift 25 A sikring
	Fejl ved vakuummotoren eller ledningsføringen	Kontakt servicecentret
	Slidte kulbørster	Kontakt servicecentret
Ingen eller kun ringe vaskemiddeltilførsel	Tilstoppet vaskemiddelslange eller filter i vaskemiddeltanken	Rengør filtret i vaskemiddeltanken, eller skyl vaskemiddelslangen
	Tilstoppet ventil til vaskemiddel	Fjern ventilen, og rengør den
	Reguleringsknappen til vaskemiddeltilførslen er indstillet for lavt	Indstil knappen til vaskemiddeltilførslen
	Løsn skruen på reguleringsknappen	Justér knappen, og stram skruen igen
Dårlig vandopsamling	Genindvindingstanken er fuld	Tøm genindvindingstanken
	Løs hætte til aftapningsslange	Stram hættten
	Flydeventilens filter i genindvindingstanken er tilstoppet	Rengør filteret
	Gummiskraberer er tilstoppet	Rengør gummiskrabererheden
	Slidte gummiskraberblade	Vend, eller udskift gummiskraberbladene
	Forkert udbøjning af gummiskraberbladet	Regulér gummiskraberbladets højde
	Løse tilslutninger til vakuumslangen	Fastgør slangetilslutningerne
	Tilstoppet vakuumslange	Fjern fastsiddende affald
	Beskadiget vakuumslange	Udskift vakuumslangen
	Dækslet til genindvindingstanken er ikke på plads	Sæt dækslet på plads

FEJLFINDING - Fortsat

FEJL	ÅRSAG	LØSNING
Dårlig vandopsamling	Beskadiget tætning til genindvindingstank	Udskift tætningen
	Fejl på vakuummotoren	Kontakt servicecentret
	Lav batteriopladning	Genoplad batterier.
Kort driftstid	Batterierne er ikke helt opladet	Genoplad batterierne helt
	Defekte batterier	Udskift batteriet
	Servicér batterierne	Se BATTERIVEDLIGEHOJDELSE
	Fejl ved batteriopladeren	Reparér, eller udskift batteriopladeren

SPECIFIKATIONER

T2 MODEL	
LÆNGDE	1120 mm
BREDDE	478 mm
HØJDE	930 mm
VÆGT	80 kg / 136 kg med batterier
MINIMUM GANGRADIUS	1219 mm
GENINDVINDINGSTANKENS KAPACITET	36 l
VASKEMIDDELTANKENS KAPACITET	26 l
PRODUKTIVITET (faktisk anslået)	672 m ² pr. time
RENGØRINGSBREDDE	430 mm
PUDETRYK	23 kg
GUMMISKRABERBREDDE	696 mm
BØRSTEMOTOR	0,75 kW, 230 o/m, 24V, 37 A
VAKUUMMOTOR	0,30 kW, 2-trins 5,7, 24 V, 13 A
VANDHØJDE	100 mbar
BATTERIKAPACITET	(2) 12 V, 85 Ah / 5 t./hastighed, 72 Ah / 5 t./hastighed, 70 Ah / 5 t./hastighed
DRIFTTID PR. OPLADNING	85Ah-batterier - op til 2 timer
	72Ah-batterier - op til 1,75 timer
	70Ah-batterier - op til 1,75 timer
INDBYGGET BATTERIOPLADER	100-240 VAC, 5,3 A, 50/60 Hz, 24 VDC, 9 A output
JÆVNSPÆNDING	24 V jævnspænding
SAMLET STRØMFORBRUG	25 A nominelt
BESKYTTELSESGRAD	IPX3
DECIBEL VED OPERATØRENS ØRE, INDENDØRS.*	68 dB(A)
VIBRATIONER VED HÅNDGREB	<2,5 m/s ²
MAKSIMAL HÆLDNING	2% (1°)

* Målt A-vægtet, udsendt lydtryksniveau pr. ISO 11201 i overensstemmelse med ISO 4871. Usikkerhedsværdi er 2 decibel.

MASKINDIMENSIONER